

平成27年度春季市長杯卓球大会

平成27年4月29日
於 福井市体育館
男子244名・女子99名

| | | 男 子 | | 女 子 | |
|------------------|----|----------------|-------------|----------|-------------|
| 高校 団体 | 優勝 | 福井商業高等学校 | | 福井商業高等学校 | |
| | 2位 | 啓新高等学校 | | 仁愛女子高等学校 | |
| | 3位 | 福井工業大学附属福井高等学校 | | 藤島高等学校 | |
| | 3位 | 高志高等学校 | | 啓新高等学校 | |
| 高校 1年 | 優勝 | 森廣 玄羽 | 福井商業高校 | 土本 日南子 | 福井商業高校 |
| | 2位 | 廣田 竜大 | 啓新高校 | 林 千智 | 福井商業高校 |
| | 3位 | 血原 正紘 | 高志高校 | 林田 萌々香 | 啓新高校 |
| | 3位 | 丸子 未央 | 福井商業高校 | 前田 祐佳 | 仁愛女子高校 |
| 高校 2年 | 優勝 | 佐々木 優和 | 福井商業高校 | 山本 笙子 | 福井商業高校 |
| | 2位 | 山下 晴人 | 福井商業高校 | 酒井 唯奈 | 啓新高校 |
| | 3位 | 笠島 正虎 | 福井商業高校 | 木内 愛実 | 福井商業高校 |
| | 3位 | 宮下 蔵太 | 工大福井高校 | 大久保 滯 | 工大福井高校 |
| 高校 3年 | 優勝 | 中山 友博 | 福井商業高校 | 吉田 桃菜 | 福井商業高校 |
| | 2位 | 林 拓海 | 福井商業高校 | 大澤 京香 | 福井商業高校 |
| | 3位 | 河上 主弥 | 福井商業高校 | 新川 いずみ | 福井商業高校 |
| | 3位 | 杉野 直樹 | 啓新高校 | 林 真子 | 福井商業高校 |
| 中学 生 | 優勝 | 麻王 大夢 | フェニックス卓球クラブ | 寺下 優花 | フェニックス卓球クラブ |
| | 2位 | 片岡 大輔 | 卓愛レジェンド | 橋邊 陽和 | フェニックス卓球クラブ |
| | 3位 | 加藤 慎之助 | フェニックス卓球クラブ | 大南 小梨 | フェニックス卓球クラブ |
| | 3位 | 松嶋 快斗 | フェニックス卓球クラブ | 中西 可純 | 社中学校 |
| 一 般 1 部 | 優勝 | 安野 祐介 | フェニックス卓球クラブ | 朝日 信子 | チームスピリッツ |
| | 2位 | 加能 陽一郎 | フェニックス卓球クラブ | 吉田 愛子 | プラスアルファ |
| | 3位 | 山田 崇博 | BOOST | 森本 喜美子 | 卓翔会 |
| | 3位 | 口田 泰広 | フェニックス卓球クラブ | 牧野 正子 | 卓愛レジェンド |
| 一 般 2 | 優勝 | 廣田 拓也 | RJ | 平内 美津江 | チームスピリッツ |
| | 2位 | 川崎 孝啓 | 福井大学 | 長谷川 一枝 | ユティック |
| | 3位 | 西川 創 | 森田クラブ | 中出 有紀 | あすなろクラブ |
| | 3位 | 南 義人 | 個人 | 橋本 百合子 | チームスピリッツ |
| | 優勝 | 小嶋 順一 | みのり倶楽部 | 山田 美代子 | 卓球楽しい会 |
| | 2位 | 小林 誉 | 森田クラブ | 土性 直子 | 卓会 |
| | 3位 | 辻村 健太郎 | トレンドクラブ | 松崎 美智子 | 卓球寺子屋 |
| | 3位 | 宮本 裕二 | 美山クラブ | 五百崎 静枝 | 卓球楽しい会 |

高校男子団体

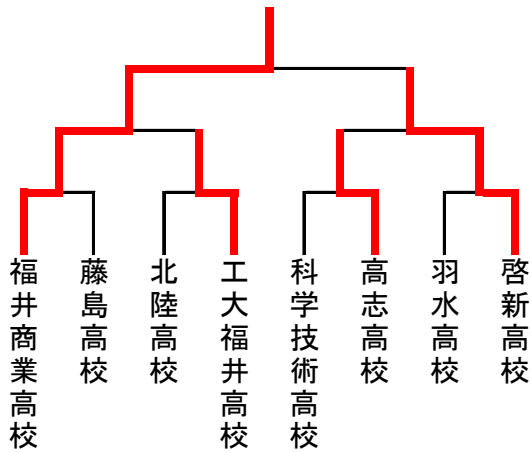

高校女子団体

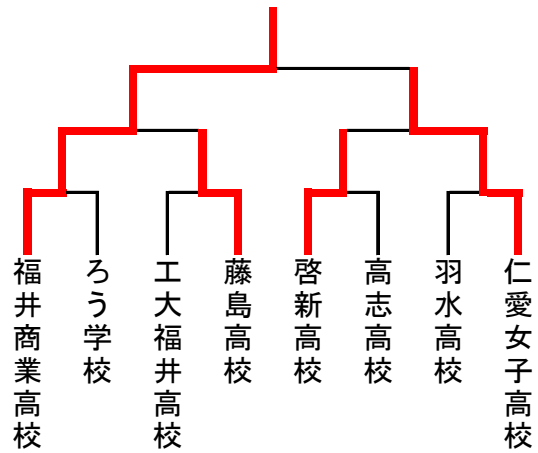

高校1年女子

| | | | | |
|---|----------------|---------------|----------------|---------------|
| 1 | 林 千智 福井商業 | 村中 杏 啓新高校 | 清水 優菜 啓新高校 | |
| 2 | 澤崎 至恩 羽水高校 | 細川 侑夢 福井商業 | 林田 萌々香 啓新高校 | 瀧見 千慧 啓新高校 |
| 3 | 土本 日南子 福井商業 | 前田 祐佳 仁愛女子 | 市橋 英美里 啓新高校 | 直正 彩香 啓新高校 |

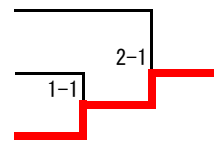

高校2年女子

| | | | | |
|---|------------------|-----------------|----------------|-----------------|
| 1 | 山本 笙子 福井商業高校 | 河元 彩華 仁愛女子高校 | 金井 愛香 啓新高校 | 山田 亜美 藤島高校 |
| 2 | 黒味 千夏 啓新高校 | 佐藤 菜月 高志高校 | 上山 実夕 ろう学校 | 山口 楓 工大福井高校 |
| 3 | 大久保 滯 工大福井高校 | 山中 遙 羽水高校 | 釜谷 菜生 藤島高校 | 中川 恋 ろう学校 |
| 4 | 酒井 唯奈 啓新高校 | 井上 佳南 工大福井高校 | 田中 千聖 ろう学校 | |
| 5 | 浅田 和香菜 仁愛女子高校 | 村山 加那子 藤島高校 | 荻野 瞳 羽水高校 | 櫛原 春奈 高志高校 |
| 6 | 斉藤 友美 工大福井高校 | 高田 実玲 高志高校 | 渡辺 里紗 啓新高校 | 加藤 愛理 仁愛女子高校 |
| 7 | 木内 愛実 福井商業高校 | 松浦桃子 藤島高校 | 高間 優莉弥 ろう学校 | 伊藤 愛華 羽水高校 |

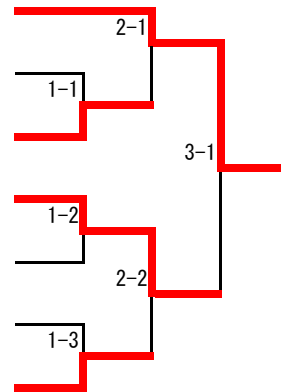

高校3年女子

| | | | | |
|---|------------------|------------------|-----------------|------------------|
| 1 | 大澤 京香 福井商業高校 | 出蔵 こずえ 啓新高校 | 藤井 美月 高志高校 | 伊藤 有美 ろう学校 |
| 2 | 山田 佳奈 福井商業高校 | 浅田 沙耶華 仁愛女子高校 | 藤井 佳苗 藤島高校 | |
| 3 | 林 真子 福井商業高校 | 玉村 凧沙 羽水高校 | 山田 夏望 仁愛女子高校 | |
| 4 | 新川 いずみ 福井商業高校 | 水谷 絵里奈 高志高校 | 奥田 杏奈 ろう学校 | |
| 5 | 鹿島 ひかり 仁愛女子高校 | 大野 遥香 啓新高校 | 金澤 咲良 福井商業高校 | |
| 6 | 吉田 桃菜 福井商業高校 | 三上 京香 藤島高校 | 山神 藍奈 羽水高校 | 野田 沙耶香 仁愛女子高校 |

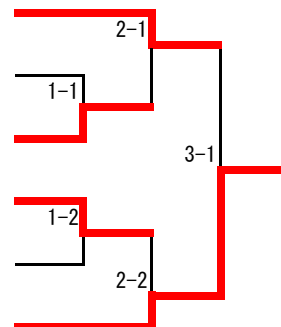

高校1年男子

| | | | | |
|---|----------------|-----------------|-----------------|--|
| 1 | 森廣 玄羽 福井商業 | 小川 隼典 高志高校 | 高嶋 勇樹 科学技術高校 | |
| 2 | 高島 祐輔 北陸高校 | 田中 琳貴和 啓新高校 | 小辺 晃久 工大福井 | |
| 3 | 近藤 有之介 工大福井 | 松本 泰輝 高志高校 | 吉田 風雅 北陸高校 | |
| 4 | 血原 正紘 高志高校 | 諏訪 友也 科学技術高校 | 野坂 陸 啓新高校 | |
| 5 | 丸子 未央 福井商業 | 田淵 浩平 高志高校 | 長谷川 遼 北陸高校 | |
| 6 | 加藤 佑亮 藤島高校 | 東 響希 工大福井 | 高島 宣希 科学技術高校 | |
| 7 | 高嶋 悠太 高志高校 | 三輪 洋介 工大福井 | 浅井 大空 福井商業 | |
| 8 | 廣田 竜大 啓新高校 | 漆崎 雄哉 科学技術高校 | 尾崎 暉 北陸高校 | |

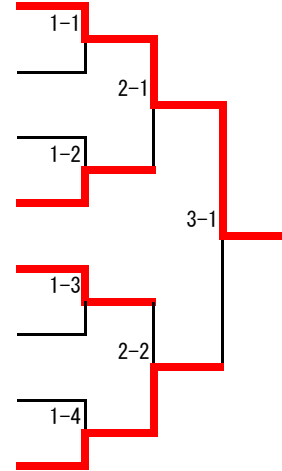

高校3年男子

| | | | | |
|----|---------------------------|-----------------|------------------|--|
| 1 | 中山 友博 福井商業 | 加藤 祐之介 北陸高校 | 山下 樹輝 高志高校 | |
| 2 | 榮 晃矢 啓新高校 | 山北 昌輝 高志高校 | 山口 敬史 藤島高校 | |
| 3 | 一色 亮佑 工大福井 | 河合 智哉 科学技術高校 | 本多 勁汰 羽水高校 | |
| 4 | 加藤 雄生 啓新高校 | 林 慧人 藤島高校 | 宇野 陸斗 工大福井 | |
| 5 | 上田 龍之介 科学技術高校 | 猪坂 祐太 高志高校 | 加藤 和真 羽水高校 | |
| 6 | 齋藤 雄樹 高志高校 | 政田 智啓 羽水高校 | 田中 裕人 ろう学校 | |
| 7 | 河上 主弥 福井商業 | 石川 慶祐 北陸高校 | 矢戸 遼太郎 科学技術高校 | |
| 8 | 杉野 直樹 啓新高校 | 奥村 星哉 北陸高校 | 伊藤 祐介 高志高校 | |
| 9 | 高瀬 航生 ろう学校 | 小林 宜巧 藤島高校 | 中島 拓海 科学技術高校 | |
| 10 | 荻野 恒河 高志高校 | 牧野 公恒 工大福井 | 岩本 幸裕 羽水高校 | |
| 11 | 山内 淳久 科学技術高校 | 鈴木 聖哉 北陸高校 | 孝久 翔悟 高志高校 | |
| 12 | 田島 雄太 羽水高校 | 仕入 紀明 科学技術高校 | 正田 晶久 啓新高校 | |
| 13 | 阪口 和哉 高志高校 | 恩地 哲輝 北陸高校 | 澤崎 佑之介 工大福井 | |
| 14 | 林 拓海 福井商業 | 中村 流河 羽水高校 | 栢川 純平 高志高校 | |

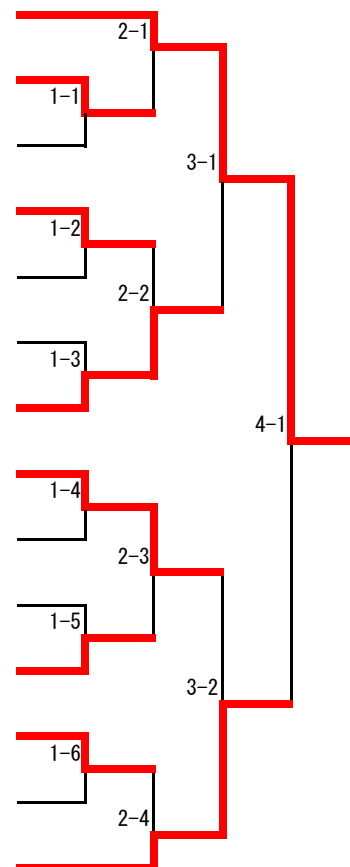

高校2年男子

| | | | | |
|----|-----------------|-----------------|-----------------|-----------------|
| 1 | 山下 晴人 福井商業 | 橋詰 秀幸 高志高校 | 熊田 凌太 藤島高校 | 坂下 怜之 科学技術高校 |
| 2 | 竹内 智哉 科学技術高校 | 荒川 杏介 藤島高校 | 北澤 亮太 啓新高校 | |
| 3 | 高嶋 政也 高志高校 | 山本 健太 工大福井 | 中村 優斗 羽水高校 | |
| 4 | 中村 匠汰 北陸高校 | 松村 優一郎 藤島高校 | 五十 嵐聖 科学技術高校 | |
| 5 | 片岡 俊貴 啓新高校 | 伊藤 凌 工大福井 | 諏訪 良太 科学技術高校 | |
| 6 | 渡邊 築 福井商業 | 山田 憲伸 高志高校 | 前田 英俊 科学技術高校 | |
| 7 | 坪田 卓也 羽水高校 | 宮崎 隼輔 科学技術高校 | 井部 椋介 藤島高校 | |
| 8 | 大南 翠音 藤島高校 | 吉田 晃大 科学技術高校 | 角 礼人 高志高校 | |
| 9 | 宮下 蔵太 工大福井 | 佐々木 十和 北陸高校 | 中野 洸希 科学技術高校 | |
| 10 | 寺本 光希 啓新高校 | 坂井 琢真 藤島高校 | 村井 龍斗 科学技術高校 | |
| 11 | 本道 侑汰 科学技術高校 | 鷲田 朋也 羽水高校 | 後藤 晴輝 工大福井 | |
| 12 | 山下 寛人 藤島高校 | 西郷 誠人 高志高校 | 田中 洸樹 北陸高校 | |
| 13 | 笠島 正虎 福井商業 | 山下 一哉 科学技術高校 | 小角 亮佑 藤島高校 | |
| 14 | 宇野 陽太郎 工大福井 | 宇貝 直道 高志高校 | 近藤 聡洋 科学技術高校 | |
| 15 | 藤田 晴己 羽水高校 | 難波 知堯 藤島高校 | 坂下 英明 科学技術高校 | |
| 16 | 深治 遼也 高志高校 | 長谷川 権一 工大福井 | 奥村 遥己 科学技術高校 | |
| 17 | 川越 佑人 工大福井 | 横山 竜一 北陸高校 | 馬淵 亨 藤島高校 | |
| 18 | 花木 直哉 科学技術高校 | 太田 智郎 高志高校 | 酒井 涼成 工大福井 | |
| 19 | 佐々木 優和 福井商業 | 大坂 昇 高志高校 | 山口 諒 科学技術高校 | 井尻 準也 藤島高校 |

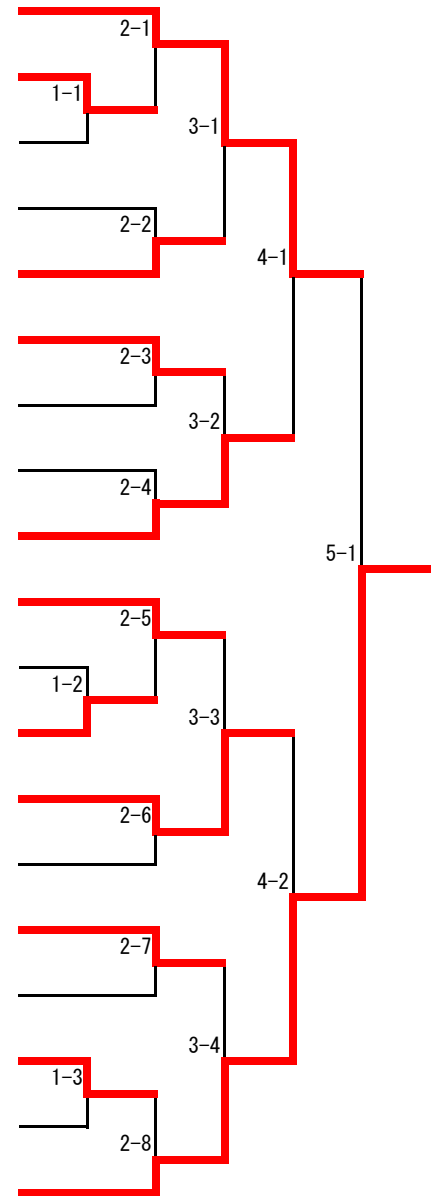

中学生男子

| | | | | |
|----|------------------|-------------------|------------------|------------------|
| 1 | 麻王 大夢 フェニックス | 佐久間 弘人 福大附属中学校 | 高橋 駿平 明道中学校 | |
| 2 | 東 勇希 社中学校 | 岩佐 昌宗 明道中学校 | 荒川 和人 フェニックス | 竹内 将馬 卓愛レジェンド |
| 3 | 旭 峻佑 フェニックス | 角 慎之佑 明道中学校 | 西澤 隼生 福大附属中学校 | |
| 4 | 杉本 逸晟 卓誠会 jr | 岩見 海 明道中学校 | 出嶋 海里 フェニックス | 廣瀬 知弘 福大附属中学校 |
| 5 | 竹田峻也 福大附属中学校 | 加藤 龍之介 フェニックス | 谷口 晴哉 卓誠会 jr | 田村 涼真 明道中学校 |
| 6 | 加藤 慎之助 フェニックス | 高橋 裕大 殿下中学校 | 大杉 健登 明道中学校 | |
| 7 | 片岡 大輔 卓愛レジェンド | 乙部 由樹 フェニックス | 三好 祐輝 福大附属中学校 | 岡本 大河 明道中学校 |
| 8 | 宮腰 隆人 殿下中学校 | 牧野 圭亮 卓誠会 jr | 中村 友哉 フェニックス | 加藤 友也 明道中学校 |
| 9 | 水嶋 治樹 フェニックス | 宮地 将生 福大附属中学校 | 紅谷 優太 明道中学校 | 竹内 一朗 卓愛レジェンド |
| 10 | 森田 崇史 卓誠会 jr | 西川 廉 フェニックス | 北島 弘貴 明道中学校 | 村上 敬祐 福大附属中学校 |
| 11 | 村田 良洋 明道中学校 | 東 輝正 フェニックス | 藤井 太一 福大附属中学校 | 吉田 陽人 殿下中学校 |
| 12 | 松嶋 快斗 フェニックス | 森川 祥 福大附属中学校 | 石津 恵吾 明道中学校 | |

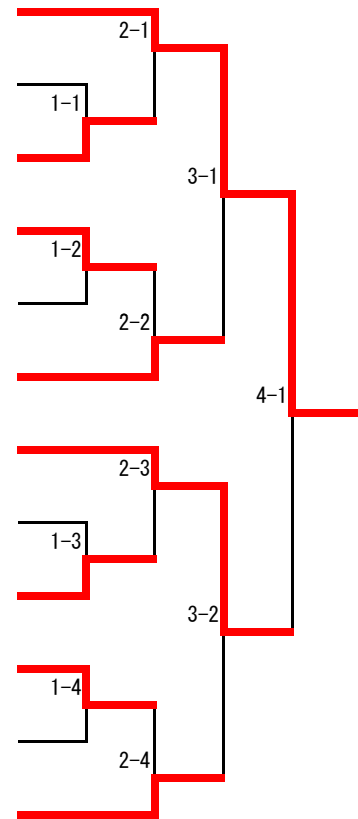

中学生女子

| | | | | |
|---|-----------------|------------------|-----------------|-----------------|
| 1 | 橋邊 陽和 フェニックス | 横山 文音 社中学校 | 寺下 未来 フェニックス | 安田 礼里 フェニックス |
| 2 | 寺下 優花 フェニックス | 小林 優衣 卓愛レジェンド | 安田 侑未 フェニックス | |
| 3 | 大南 小梨 フェニックス | 中西 可純 社中学校 | 古谷 七海 フェニックス | |

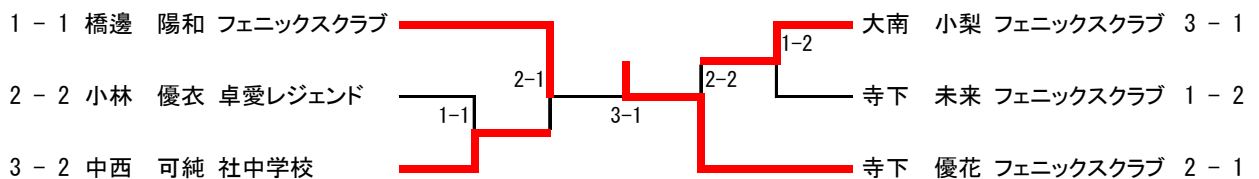

一般1部男子

| | | | | |
|---|---------------------|----------------|--------------------|---------------|
| 1 | 安野 祐介 フェニックスクラブ | 斎藤 稔 みのり倶楽部 | 山西 啓太 WPC | 宇野 雅貴 福井大学 |
| 2 | 加能 陽一郎 フェニックスクラブ | 滝波 俊 やしろず | 奥田 泰知 福井大学 | |
| 3 | 玉山 昌右 福井ベテラン会 | 栗林 輝夫 森田クラブ | 口田 泰広 フェニックスクラブ | |
| 4 | 永下 尚也 北陸電力福井 | 山田 崇博 BOOST | 岩崎 智哉 福井大学 | |
| 5 | 加藤 涼一 BOOST | 出蔵 恵二 福井大学 | 田中 俊史 TC大安寺 | |

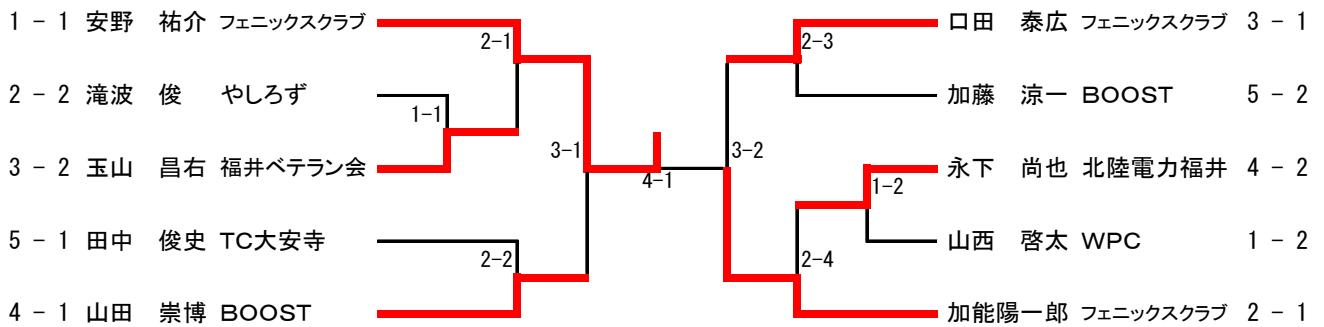

一般2部男子

| | | | | |
|---|--------------------|-----------------|-----------------|--|
| 1 | 村田 義幸 森田クラブ | 松川 修治 美山クラブ | 堂川 宏行 卓球寺子屋 | |
| 2 | 南 義人 個人 | 野村 祥吾 みのり倶楽部 | 広瀬 伸一郎 美山クラブ | |
| 3 | 澤田 佳明 ダイトーケミックス | 田中 始 森田クラブ | 西本 真 卓会 | |
| 4 | 村田 公造 美山クラブ | 西川 創 森田クラブ | 三室 建人 福井大学 | |
| 5 | 清水 秀樹 TC大安寺 | 川崎 孝啓 福井大学 | 酒井 与志夫 森田クラブ | |
| 6 | 前田 謙二 森田クラブ | 松川 幸生 美山クラブ | 揚原 隆太 TC大安寺 | |
| 7 | 木原 治人 美山クラブ | 齊藤 雅之 福井県立病院 | 百々 晋 森田クラブ | |
| 8 | 廣田 拓也 RJ | 加藤 浩司 卓会 | 南出 英和 森田クラブ | |
| 9 | 稲本 政隆 TC大安寺 | 塩田 俊幸 森田クラブ | 木村 圭佑 福井大学 | |

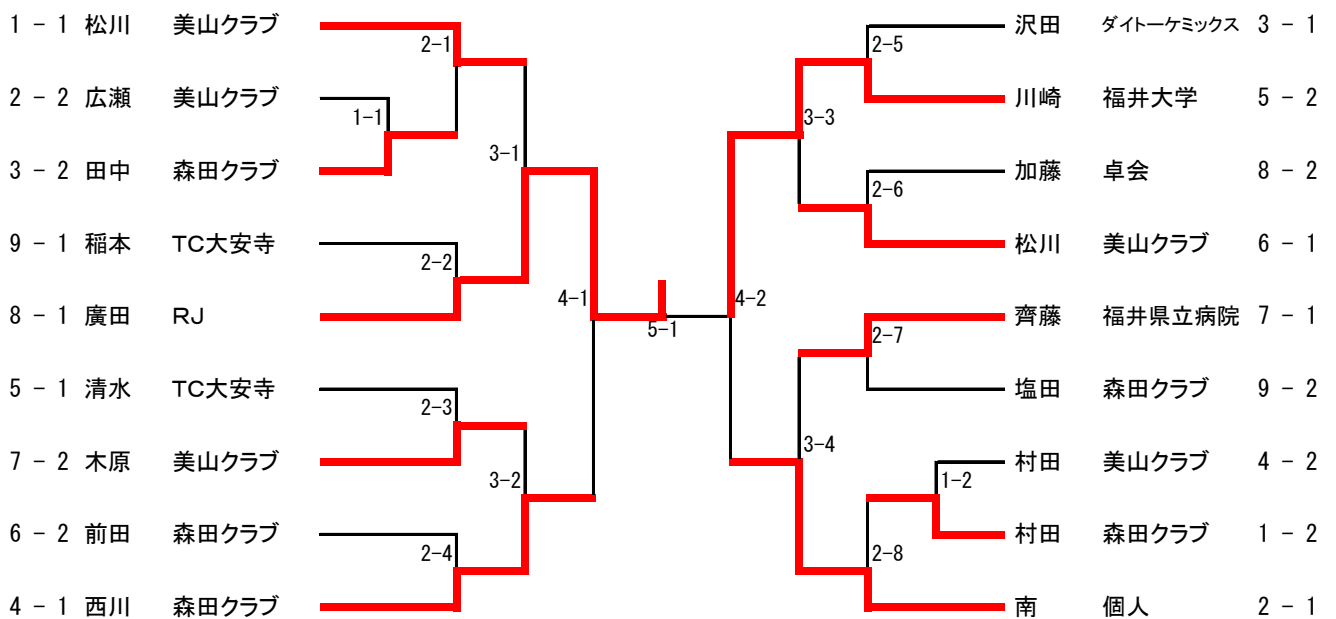

一般3部男子

| | | | | |
|----|-------------------|------------------|-------------------|-----------------|
| 1 | 榮 一廣 美山クラブ | 宮田 敬義 トレンドクラブ | 藤井 邦明 卓球寺子屋 | 石井 徹 WPC |
| 2 | 大島 實 あすなるクラブ | 宮本 裕二 美山クラブ | 辻村 健太郎 トレンドクラブ | 清水 泰幸 みのり倶楽部 |
| 3 | 松本 満 WPC | 小林 誉 森田クラブ | 山口 幹雄 RJ | |
| 4 | 川井 啓行 Four - U | 堀 茂則 RJ | 増永 豊 あすなるクラブ | |
| 5 | 宇野 昭二 美山クラブ | 北川 泰男 みのり倶楽部 | 清沢 岳史 WPC | |
| 6 | 小嶋 順一 みのり倶楽部 | 土性 和彦 卓会 | 村瀬 康夫 あすなるクラブ | |
| 7 | 山内 壮悟 RJ | 直江 周一 あすなるクラブ | 富永 時弘 みのり倶楽部 | |
| 8 | 小野田 良朗 森田クラブ | 中山 賢一 あすなるクラブ | 長田 貢一 RJ | |
| 9 | 金井 正夫 足羽クラブ | 土保 清幸 美山クラブ | 山腰 文仁 WPC | |
| 10 | 前川 修 森田クラブ | 楊 忠偉 トレンドクラブ | 石倉 弥智雄 美山クラブ | |

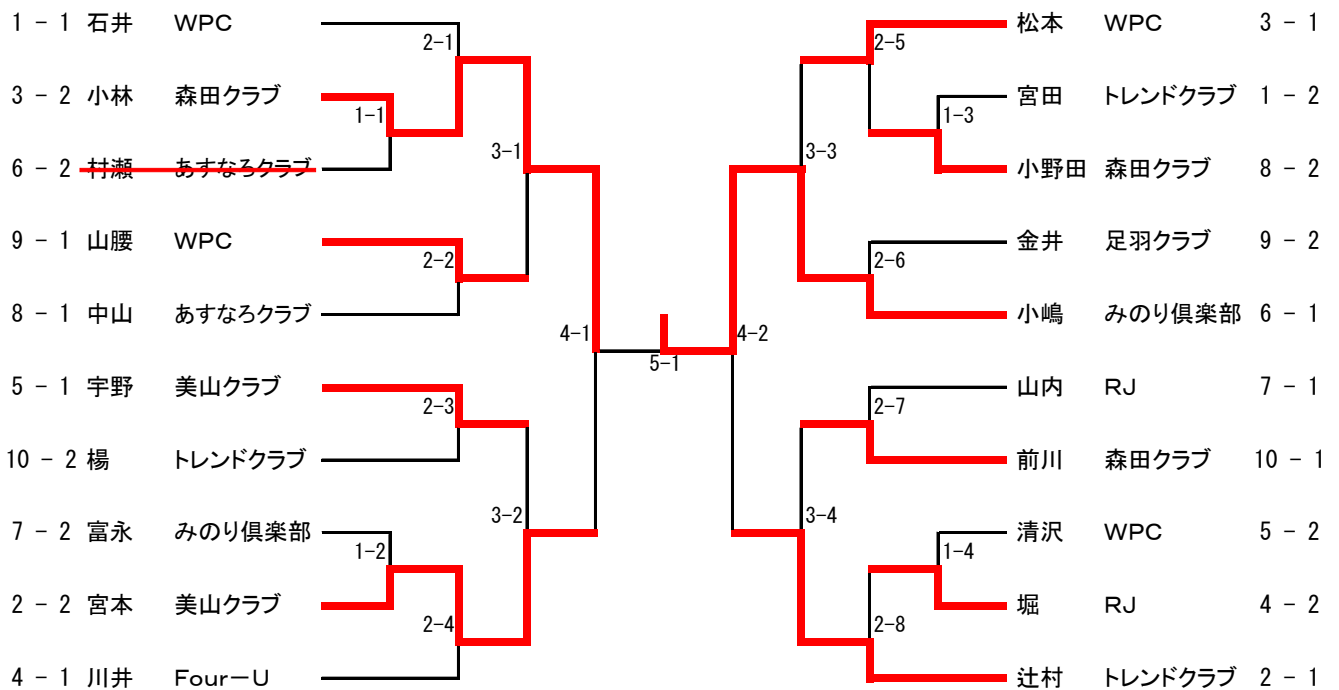

一般1部女子

| | | | | | |
|---|---------------------|--------------------|------------------|-----------------------------|-----------------|
| 1 | 朝日 信子 チームスピリッツ ① | 吉田 愛子 プラスアルファ ② | 牧野 正子 卓愛レジェンド | 西岡 和子 卓球楽しい会 | 森本 喜美子 卓翔会 ③ |
|---|---------------------|--------------------|------------------|-----------------------------|-----------------|

一般2部女子

| | | | | |
|---|--------------------|--------------------|------------------|--|
| 1 | 平内 美津江 チームスピリッツ | 長谷川 一枝 ユティック | 黒木 幸子 卓球楽しい会 | |
| 2 | 出蔵 貴代美 美山クラブ | 高波 千栄美 チームスピリッツ | 岡田 輝美 卓球寺子屋 | |
| 3 | 兼子 信子 卓愛レジェンド | 野村 宏恵 みのり倶楽部 | 武藤 美紀子 卓球寺子屋 | |
| 4 | 橋本 百合子 チームスピリッツ | 小山 桂子 明新クラブ | 中出 有紀 あすなるクラブ | |

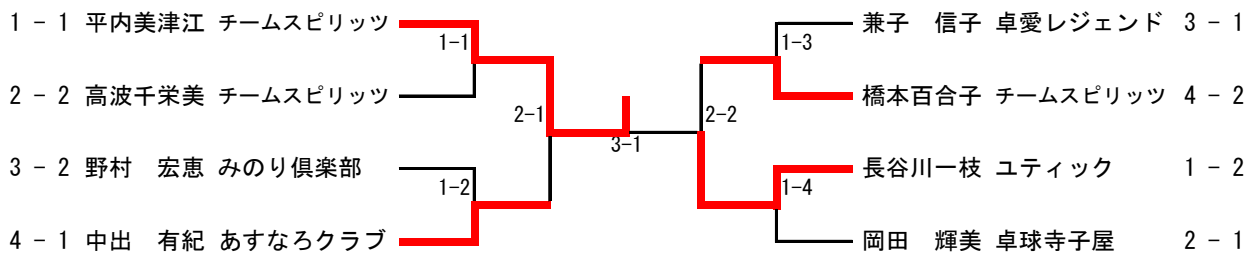

一般3部女子

| | | | | |
|---|------------------|------------------|-------------------------|-----------------|
| 1 | 山田 美代子 卓球楽しい会 | 土性 直子 卓会 | 前川 幸子 卓球寺子屋 | 橋本 智尋 RJ |
| 2 | 坪田 幸子 卓球寺子屋 | 片山 いく子 卓球楽しい会 | 岩佐 順子 卓球楽しい会 | 青柳 千恵子 卓球寺子屋 |
| 3 | 五百崎 静枝 卓球楽しい会 | 永木 真理子 卓会 | 高崎 衣代 卓球寺子屋 | |
| 4 | 松崎 美智子 卓球寺子屋 | 木村 泰子 卓球楽しい会 | 松崎 幸恵 卓会 | |

